



TEHNIČKO UPUTSTVO  
ZA PRIKLJUČENJE I UPOTREBU

## ELEKTRIČNO-GASNI ŠTEDNJAK

TIP: SG 122 55 GI/6

## **POŠTOVANOM KUPCU**

Zahvaljujemo Vam na izboru i kupovini našeg štednjaka, u koji je uložen veliki trud da biste njegovom upotrebom bili zadovoljni.

Sigurni smo da ste odabrali kvalitetan i ekonomičan štednjak, koji je rezultat dugogodišnjeg iskustva ove fabrike u proizvodnji aparata za domaćinstva.

Pre montaže i početka korišćenja štednjaka, molimo Vas da pažljivo pročitate ovo uputstvo i da se pridržavate svih saveta datih u njemu, jer ćete na taj način postići stalnu ispravnost i spremnost štednjaka za pravilan rad kao i dugi vek trajanja.

Ukoliko ipak dođe do nekog kvara na štednjaku, potrebno je da se obavezno obratite našem najbližem servisu za stručnu pomoć i otklanjanje kvara. Adrese i brojevi telefona servisa nalaze se na kraju uputstva.

Čuvajte ovo uputstvo, jer Vam ono i kasnije u mnogim situacijama može biti od koristi.

Ako eventualno prodate aparat, dajte kupcu i ovo uputstvo.

## **VAŽNA UPOZORENJA!**

**VAŽNO: Priključivanje štednjaka na električnu i gasnu instalaciju moraju obavezno izvršiti stručna i ovlašćena lica u skladu sa važećim zakonskim propisima.**

**Ovaj aparat nije predviđen za upotrebu od strane osoba (uključujući i decu) sa smanjenim fizičkim, motoričkim i mentalnim sposobnostima, ili osobama ograničenih znanja i iskustava bez prisustva osobe zadužene za njihovu bezbednost, odnosno staranje.**

**Deca se ne smeju igrati sa ovakvim aparatima.**

**Za vreme upotrebe, aparat je vreo. Treba voditi računa da se u toku upotrebe ne dodiruju grejni elementi, rerna i delovi pribora, a da se za hvatanje sudova uvek koriste krpe ili rukavice.**

**Prilikom kuvanja ili pečenja postoji opasnost da kapajuća masnoća ili ulje mogu vrlo brzo planuti, što može dovesti do opekotina i požara. Zato postupak stalno držite pod nadzorom.**

**Pazite da mesta za kuvanje i dno posude budu čisti i suvi, da je omogućeno dobro provođenje toplote i da se površina grejanja ne ošteti.**

**Nikada nemojte hladiti zagrejane sudove na mestima za kuvanje koja se ne koriste, jer se ispod njih stvara kondenzat koji ubrzava koroziju.**

**Priprema hrane u aluminijumskim ili plastičnim sudovima na zagrejanim mestima za kuvanje nije dozvoljena.**

Natpisna tablica sa tehničkim karakteristikama nalazi se na zadnjoj strani radne ploče.

Štednjak je u gasnom delu predviđen za dve vrste gasa (tečni propan-butan i prirodni), ali je fabrički podešen za propan-butan gas.

Prilikom bilo kakvih popravki ili pomeranja, štednjak se mora isključiti iz električne i gasne instalacije i ne sme se uključivati dok se kvar ne otkloni.

Štednjak se može postaviti samostalno uz zid u kuhinjski blok, ali se ne sme postavljati pored viših i lako zapaljivih elemenata čija je temperaturna izdržljivost manja od 75 °C, ni bliže od 20 mm od ostalih aparata i elemenata.

Razmak između kuhinjske nape ili visećih elemenata i štednjaka treba da bude najmanje 650 mm.

S obzirom da grejne ploče, gasni plamenici i staklo rerne dostižu visoke temperature, treba paziti da deca ne dolaze u dodir sa štednjakom kada je uključen.

Kroz otvor za ventilaciju rerne na zadnjoj ivici radne ploče za kuvanje struji vrela para koja nastaje u rerni. Ovaj otvor treba uvek da bude slobodan. Takođe treba upozoriti decu i ostale članove domaćinstva da ne dođu u dodir sa parom.

Štednjak je namenjen za upotrebu u domaćinstvu i nije dozvoljeno koristiti ga u komercijalne svrhe.

Posle raspakivanja štednjaka iz ambalaže proveriti da nije slučajno oštećen u toku transporta. Ukoliko se primete oštećenja, štednjak ne koristiti već pozvati najbliži servis radi otklanjanja nedostataka.

Instaliranje štednjaka smeju vršiti samo stručna i ovlašćena lica u skladu sa ovim uputstvom, a pogrešno instaliranje može da prouzrokuje negativne posledice po lica, stvari ili životinje, za šta proizvođač ne može da se smatra odgovornim.

Električna bezbednost štednjaka je garantovana samo ako je ispravno priključen na instalaciju koja je propisno urađena prema važećim zakonskim propisima o električnoj sigurnosti i ako je ispravno uzemljenje instalacije. Stručno lice koje priključuje štednjak mora da prethodno proveri efikasnost uzemljenja, a proizvođač ne može da snosi odgovornost u slučaju neispravnog uzemljenja instalacije.

Kabl za napajanje štednjaka može da postavlja i menja isključivo stručno i ovlašćeno lice.

Prilikom održavanja i čišćenja štednjak obavezno isključiti iz električne instalacije izvlačenjem utikača iz priključnice.

**VAŽNO: Ako je štednjak priključen na trajnu instalaciju, sredstvo za isključivanje dovoda struje koje ima razdvajanje svih polova od električne struje mora biti ugrađeno u trajnu instalaciju prema važećim nacionalnim propisima.**

Kada se za pripremu jela koristi rerna poklopac štednjaka mora da bude stalno podignut kako bi otvor za ventilaciju bio slobodan.

Pre uključivanja grejnih ploča, na njih postaviti sudove sa hranom da se ne bi pregrejele i oštetile, a ručice sudova obavezno okrenuti prema unutra kako ih ne bi slučajno zakačili i oborili.

Aparat nije namenjen da se upravlja pomoću spoljnog tajmera ili daljinskog sistema.

**Štednjak se nikada ne sme koristiti kao izvor toplote za zagrevanje prostorija.**

## **A. PRIKLJUČIVANJE ŠTEDNJAKA**

### **A.1. POSTAVLJANJE ŠTEDNJAKA**

Posle kupovine i određivanja mesta za postavljanje štednjak treba raspakovati, a ambalažu odložiti u skladu sa propisima o zaštiti životne sredine.

Ako štednjak postavljate na postolja, morate preduzeti mere da se spreči da štednjak sklizne sa postolja.

Visina štednjaka do poklopca, odnosno radne površine iznosi 850 mm.

Fioka je osigurana od neželjenog ispadanja, a izvlači se tako što se horizontalno vuče dok ne udari u graničnik, zatim se malo podigne sa prednje strane i sasvim izvuče. Vraćanje fioke u ležište vrši se obratnim postupkom.

### **A.2. PRIKLJUČIVANJE NA ELEKTRIČNU INSTALACIJU**

Štednjak se može priključiti na monofaznu mrežu 230V i na trofaznu mrežu 400V 3N~ sa nulnim provodnikom, što je prikazano na priključnoj šemi koja se nalazi na zadnjoj strani štednjaka.

Štednjak je fabrički podešen za priključivanje na trofaznu mrežu 400V 3N~ prema slici 2a.

Za priključivanje na monofaznu mrežu 230V treba umetnuti dva mostića koji se nalaze između priključka N-N na rednoj stezaljci, prema slici 2b.

Priključivanje se vrši pomoću izolovanog provodnika tipa H05VV-F, a preporučuje se da najveća dužina kabla bude 1,5 m.

Monofazno priključivanje štednjaka vrši se provodnikom H05VV-F 3 x 4mm<sup>2</sup>.

Za trofazno priključivanje treba koristiti provodnik H05VV-F 5 x 2,5mm<sup>2</sup>.

Pri priključivanju štednjaka treba voditi računa o mogućnostima već ugrađene kućne instalacije (brojila, zaštitne sklopke, kablovi, osigurači, priključnice i dr.).

Pri priključivanju štednjaka provodnik se mora provesti kroz uređaj za rasterećenje na zadnjoj strani štednjaka, ali tako da ne dodiruje zadnju stranu štednjaka gde su povišene temperature.

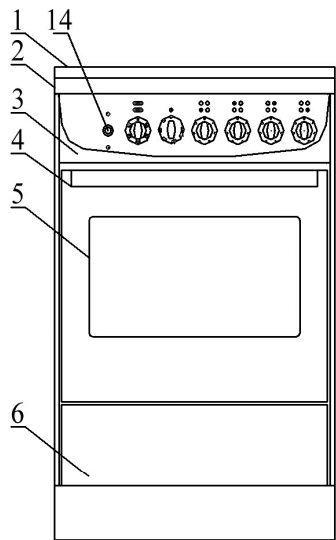

- 1. Poklopac štednjaka
- 2. Radna ploča
- 3. Komandna tabla
- 4. Ručica rerne
- 5. Vrata rerne
- 6. Poklopac fioke
- 7. Termoelementi
- 8. Pomoćni plamenik
- 9. Jaki plamenik
- 10. Grejna ploča Ø180 mm
- 11. Grejna ploča Ø145 mm
- 12. Rešetka
- 13. Svećice
- 14. Dugme za paljenje gasa

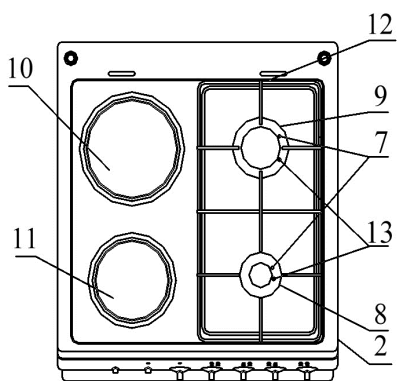

Slika 1

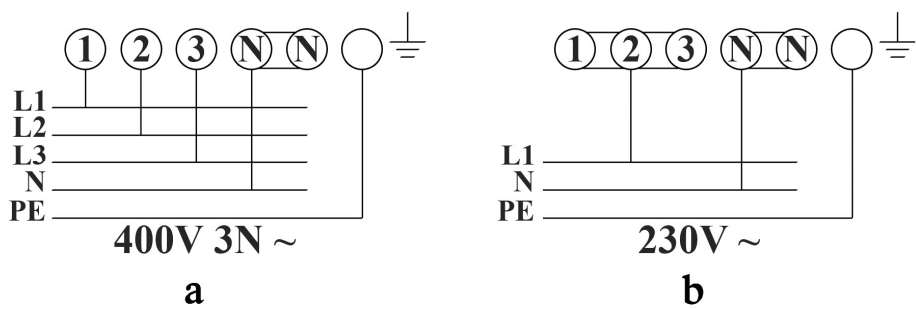

Slika 2

### A.3. PRIKLJUČIVANJE NA GASNU INSTALACIJU

Priključivanje i podešavanje štednjaka na gasnu instalaciju mora obavezno izvršiti stručno i ovlašćeno lice u skladu sa važećim zakonskim propisima.

Ukoliko se želi preći na drugu vrstu gasa od podešene, to takođe mora izvršiti stručno i ovlašćeno lice u skladu sa ovim uputstvom.

#### VAŽNE NAPOMENE ZA BEZBEDNOST:

Ako se u prostoriji oseti karakteristični miris gasa, ili se primeti nepravilnost u radu štednjaka ili gasne instalacije, odmah primeniti sledeće radnje:

- zatvoriti dovod gasa na instalaciji ili bocu sa gasom,
- ugasiti otvorenu vatru ili cigarete,
- ne uključivati električne uređaje i sijalice,
- otvoriti sve prozore i vrata,
- pozvati ovlašćenog servisera ili distributera gasa,
- ne koristiti gasni deo štednjaka dok se ne otkloni nastali kvar,
- ne koristiti otvoreni plamen ili iskru za pronalaženje kvara na štednjaku ili gasnoj instalaciji.

Prostorija u kojoj se štednjak priključuje mora imati mogućnost lakog provetravanja zbog dovođenja vazduha za sagorevanje i odvođenja sagorelih gasova. Pri intenzivnijem radu štednjaka potrebno je i češće provetravanje.

Prostorija takođe treba imati u donjem delu stalno otvoren kanal prema spoljašnosti za dovod svežeg vazduha i stalno otvoren kanal prema spolja u gornjem delu (napa, ventilator, otvor) za odvod produkata sagorevanja iz štednjaka.

Gasni deo štednjaka spada u II kategoriju prema JUS M.E6.301 i moguće je koristiti dve vrste gasa koji su namenjeni za domaćinstva (tečni propan-butan i prirodni, ili zemni), a fabrički je podešen za tečni propan-butan gas.

Priključni pritisci moraju biti:

- za propan-butan gas: 0,003 MPa (30 mbara)
- za prirodni gas: 0,002 MPa (20 mbara).

Za tečni propan-butan gas regulator pritiska (30 mbara) ugrađuje se na priključnom crevu koje vodi od boce za gas do štednjaka, a za prirodni gas (20 mbara) ugrađen je u kućnoj gasnoj instalaciji.

Štednjak je opremljen nastavkom za direktno priključivanje na gasnu mrežu sa prirodnim gasom (cev sa navojem R 1/2"), i nastavkom za priključivanje na propan-butan gas (slika 3), a treba **posebno obratiti pažnju da se štednjak ne sme priključiti bez originalnog zaptivača od klingerita** (poz.2, slika 3).

Za korišćenje prirodnog gasa potrebno je montirati odgovarajuće mlaznice na plamenicima koje se isporučuju uz štednjak, uz podešavanje minimalne snage.

Podaci u vezi snage plamenika, potrošnje gasa i mlaznica dati su u Tabeli mlaznica 1.

Priključivanje na propan-butan gas vrši se isključivo sa atestiranim gumenim crevom unutrašnjeg prečnika 8 mm preko priključka za propan-butan 3 (slika 3). Crevu treba provesti kroz plastični držač na zadnjoj strani štednjaka i ono ne sme dolaziti u dodir sa pregrejanim delovima štednjaka čija je temperatura veća od 50<sup>o</sup> Celzijusa.

Za priključivanje štednjaka na gasnu instalaciju (prirodni gas) mogu se koristiti metalne cevi (JUS M.B0.057), sigurnosna creva sa priključnom armaturom (JUS M.E3.530) i creva od nerđajućeg čelika (JUS M.E3.535).

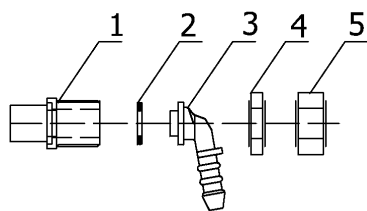

1. Priključak R 1/2" za prirodni gas
2. Zaptivač
3. Priključak za propan-butan
4. Navrtka za osiguranje
5. Navrtka

Slika 3

**VAŽNO: Posle priključivanja štednjaka ovlašćeno lice mora obavezno izvršiti proveru zaptivenosti priključka. Ispitivanje zaptivenosti vršiti isključivo sapunicom. Za zaptivanje koristiti samo originalne zaptivače nabavljene u servisu. Zaptivači se mogu upotrebiti samo za jednokratno zaptivanje.**

Tabela mlaznica 1

Vrsta gasa i pritisak		Pomoćni plamenik		Jaki plamenik	
		max	min	max	min
Tečni naftni gas Propan-butan 30 mbara	Nazivna toplotna snaga (W)	1000	400	3000	700
	Potrošnja gasa (g/h)	72	22	215	48
	Oznaka mlaznice (1/100 mm)	50		87	
Prirodni gas 20 mbara	Nazivna toplotna snaga (W)	1000	400	3000	700
	Potrošnja gasa (m <sup>3</sup> /h)	0,1	0,029	0,284	0,064
	Oznaka mlaznice (1/100 mm)	77		129	

\*Na gasnim slavinama su regulacioni vijci za minimalnu snagu plamenika podešeni za propan-butan gas. Za prirodni gas regulacioni vijci se podešavaju odvijanjem do postizanja minimalne snage. Pri ovom regulisanju vijci mogu da se odvijaju najviše za 1,5 krug.

### A.3.1. PODEŠAVANJE NA PRIRODNI GAS

Pre početka radova za podešavanje na prirodni gas štednjak isključiti iz električne instalacije.

Pošto je štednjak u fabrici podešen za upotrebu tečnog naftnog gasa, potrebno je zatvoriti bocu za gas i skinuti priključno gumeno crevo i priključak za tečni gas na zadnjoj strani štednjaka i izvršiti priključivanje prirodnog gasa preko priključka R 1/2" slika 3.

Podešavanje na prirodni gas vrši se tako što se štednjak isključi iz električne instalacije, a zatim se podignu poklopac i kruna plamenika (sl. 4) i izvrše zamene mlaznica prema tabeli 1.

### A.3.2. PODEŠAVANJE MINIMALNE SNAGE PLAMENIKA

Podešavanje minimalne snage plamenika vrši se odvijanjem regulacionih vijaka za minimalne snage koji se nalaze na slavinama za gas (poz.13, slika 5). Za ovo je potrebno prethodno skinuti dugmad za plamenike na komandnoj tabli štednjaka. Ovi vijci se smeju odvrnuti najviše za 1,5 krug od sedišta radi sprečavanja od ispadanja i nekontrolisanog isticanja gasa.

Na štednjaku je u fabrici postavljena nalepnica da je štednjak podešen na tečni propan-butan gas. Pri prelasku na korišćenje prirodnog gasa potrebno je preko ove nalepnice postaviti novu za prirodni gas koja se nalazi u rerni štednjaka.

### A.3.3. PONOVO PODEŠAVANJE NA TEČNI GAS PROPAN-BUTAN

Potrebno je ponoviti isti postupak kao kod podešavanja na prirodni gas, s tim što se postave mlaznice prema Tabeli mlaznica 1 i izvrši ponovno podešavanje minimalne snage plamenika zavrtnjem vijaka (poz. 13, sl. 5).

**Važno: Posle postavljanja i priključivanja štednjaka na gasnu instalaciju stručno lice koje je izvršilo priključivanje dužno je da korisnika upozna sa načinom delovanja gasnog dela štednjaka u skladu sa ovim uputstvom i izvrši probni rad štednjaka na gas.**

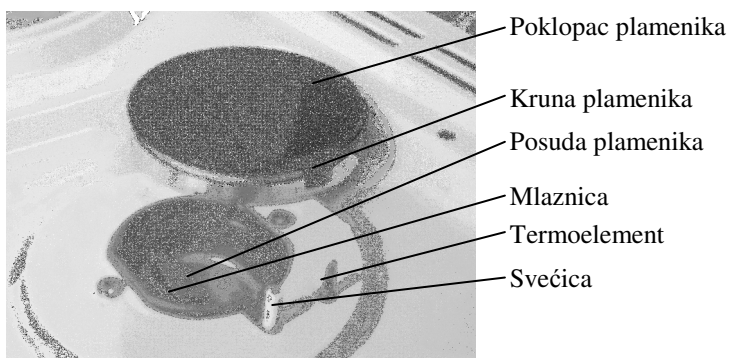

Slika 4

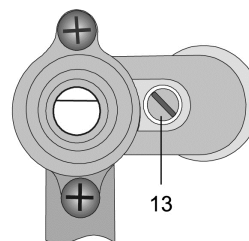

13. Regulacioni vijak za minimalno toplotno opterećenje

Slika 5



## B. UPOTREBA ŠTEDNJAKA

### B.1. ELEKTRIČNI DEO ŠTEDNJAKA

#### B.1.1. RUKOVANJE ŠTEDNJAKOM

Nakon upoznavanja sa rukovanjem štednjaka može uslediti prvo puštanje u rad. Prilikom prvog uključivanja obezbedite provetravanje prostorije jer nanešena zaštita od korozije za kratko vreme razvija neprijatan miris i stvara se dim. To je normalno i prestaje nakon kratkog vremena.

Preporučujemo da kod prvog uključivanja uradite sledeće:

- uključite obe grejne ploče na maksimum i ostavite da rade 3-5 minuta bez posuda dok se neprijatni mirisi ne izgube,
- podesite termostat rerne na maksimum, uključite donji i gornji grejač i ostavite da radi oko 30 minuta da bi se odstranili neprijatni mirisi.

Na komandnoj tabli štednjaka (poz. 3, slika1) smešteni su uređaji za rukovanje i signalizaciju (slika 6).

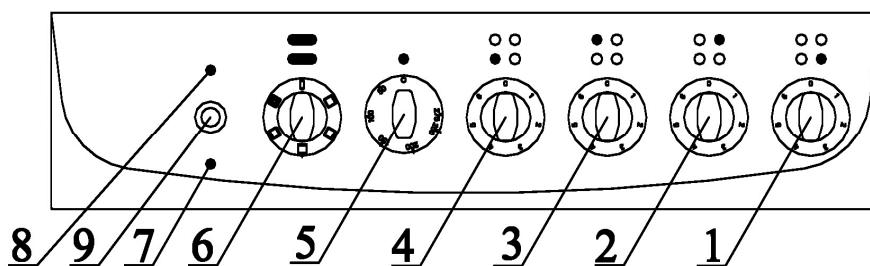

Slika 6

- 1 - dugme pomoćnog plamenika
- 2 – dugme jakog plamenika
- 3 – dugme grejne ploče  $\phi$  180 mm
- 4 – dugme grejne ploče  $\phi$  145 mm
- 5 - dugme termostata za rerne
- 6 - dugme sklopke za način delovanja rerne
- 7 – signalna sijalica rerne
- 8 – signalna sijalica grejnih ploča
- 9 – dugme za paljenje gasa

### B.1.2. GREJNE PLOČE

**Važno: pre otvaranja poklopca štednjaka uklonite sve što je eventualno prosuto na njega, a pre zatvaranja poklopca pustite da se površina radne ploče za kuvanje ohladi.**

Grejne ploče:

φ 145 mm - 1000 W - 7 položaja, standardna, ili ekspresna 1500 W

φ 180 mm - 2000 W - 7 položaja, ekspresna, ili standardna 1500 W

Na štednjaku može biti ugrađena jedna od navedenih ekspresnih grejnih ploča.

Grejne ploče se uključuju preko dugmadi 3 i 4, (slika 6), kada se pali signalna sijalica i svetli sve dok je ploča uključena.

Grejne ploče imaju najveću snagu u položaju dugmeta 6, a najmanju u položaju 1, pa se na taj način vrši izbor temperatura potrebnih za kuvanje jela.

Ekspresna grejna ploča se u položaju dugmeta 6 mnogo brže zagreva tako da se može koristiti za brže pripremanje jela. U njoj je ugrađen ograničivač temperature sa automatskim ponovnim uključanjem. U ostalim položajima dugmeta radi kao standardna grejna ploča. **Ekspresna grejna ploča se razlikuje po tome što u sredini ima crveno obojeni krug.**

Za pravilno kuvanje i iskorišćavanje električne energije treba koristiti posude sa ravnim dnom i približno jednakog prečnika sa grejnim pločama.

Mnogo su bolje posude sa debelim dnom radi bolje raspodele temperature i smanjenja mogućnosti zagorevanja jela. Tanko dno se kod posuda brzo deformiše.

Posudu na grejnu ploču treba postavljati simetrično. Nije pravilno koristiti posudu prevelikog ili premalog prečnika u odnosu na grejnu ploču. Najbolje je da prečnik posude bude jednak sa prečnikom grejne ploče.

Treba izbegavati stavljanje mokrih posuda na grejne ploče. Grejne ploče isključiti malo vremena pre sklanjanja posude da bi se iskoristila akumulirana energija.

Pri korišćenju posebnih sudova morate poštovati uputstva proizvođača.

**Grejne ploče se ne smeju koristiti kao izvori toplote za zagrevanje prostorija.**

### B.1.3. RERNA

Rukovanje rernom vrši se preko dugmeta 6 i dugmeta 5 (slika 6) na sledeći način:

Dugmetom 6 vrši se izbor jednog od 6 načina delovanja rerne, dok se dugmetom 5 vrši izbor potrebne temperature za pečenje.

Rerna u ovom štednjaku daje veliki izbor načina pripreme hrane. U ovom uputstvu je opisan način funkcionisanja rerne i njene osnovne mogućnosti, a izbor konkretne kombinacije u vezi načina rada, nivoa postavljanja tepsije ili rešetke i potrebne temperature i vremena pečenja ipak zavisi od zahteva i ličnog iskustva onog ko vrši pripremu hrane.

**VAŽNO: Pri korišćenju infra grejača maksimalna dozvoljena radna temperatura rerne je 220° C.**

**VAŽNA UPOZORENJA: Pri upotrebi rerne nije dozvoljeno stavljanje tepsije, drugo posuđe ili aluminijumsku foliju sa hranom na dno rerne. Takođe ne treba**

renu oblagati aluminijumskom folijom jer folija sprečava cirkulaciju vazduha u rerni, a može se i zalepiti za zidove rerne.

#### B.1.4. NAČIN DELOVANJA RERNE

Izbor načina delovanja rerne vrši se preko dugmeta (poz.6, sl. 6) koje ima 6 položaja



1. Rerna je isključena.

2. U ovom položaju pali se sijalica za osvetljenje rerne i svetli sve dok je bilo koji položaj uključen.

3. Uključuju se gornji i donji grejač. Ovo je klasičan način pečenja i moguće je samo u jednom od tri položaja.

4. Uključuje se samo donji grejač u rerni, a koristi se kada se želi da se donja strana jela više zapeče ili zagreje. Ovaj položaj se koristi i za čišćenje rerne, a detaljniji postupak je dat u poglavlju "čišćenje štednjaka" (C. 1).

5. Uključuje se samo gornji grejač u rerni i koristi se kada se želi da se gornja strana jela više zapeče.

6. U ovom položaju uključuje se infra grejač a dugme za izbor temperature pečenja (poz. 5, slika 6) ne treba postavljati na temperaturu višu od 220° C da ne bi došlo do pregrevanja rerne. Infra grejač greje jelo isijavanjem (zračenjem), pa omogućava pečenje mesa na grilu. Za sitnije komade mesa (kobasice, pljeskavice, odresci) rešetka se postavi u srednji položaj (2). Krupnije komade mesa do oko 1,5kg (pile, svinjsko i teleće pečenje) postaviti u srednji položaj (2). Za velike komade mesa od 2kg i više (ćurka, patka, pleća i dr.) rešetku postaviti u donji položaj (1), a ispod rešetke treba postaviti duboku tepsiju u koju se sipa malo vode radi sakupljanja kapajuće masnoće. Rešetku i tepsiju postaviti u vođice na bočnim rešetkama.

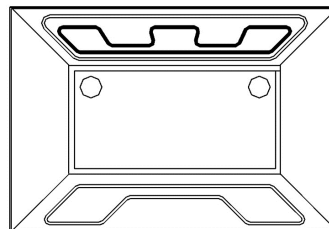
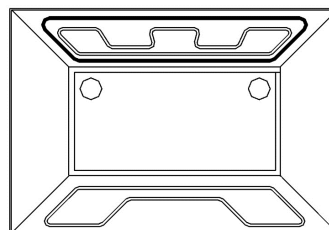
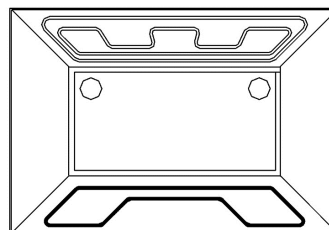
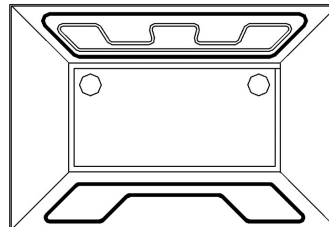

### B.1.5. PRIBOR RERNE

#### 1. VERTIKALNA REŠETKA

Ove rešetke služe kao nosači horizontalne rešetke i tepsija i imaju vođice za tri položaja po visini 1, 2 i 3 odozdo naviše. Skidanje rešetke radi čišćenja i pranja rerne i same rešetke je vrlo jednostavno. Rešetka se u donjem delu uhvati rukom, malo zaokrene i izvadi iz ležišta u gornjem delu. Nameštanje se vrši obratnim postupkom.

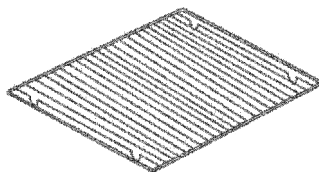

#### 2. HORIZONTALNA REŠETKA

Služi za postavljanje posude sa hranom ili za postavljanje hrane neposredno na rešetku. Naročito je praktična za operaciju roštiljanja kada se komadi mesa postavljaju na rešetku. Rešetka ima zakošene bočne graničnike za fiksno postavljanje u duboku tepsiju.

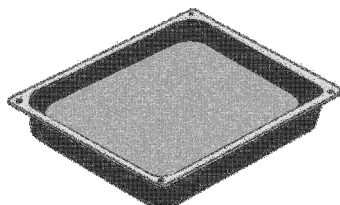

#### 3. TEPSIJA DUBOKA

Namenjena je za pečenje većih komada mesa, hleba, vlažnih kolača, kao i za sakupljanje masnoće pri pečenju i roštiljanju mesa. Pri pečenju mesa treba često dolivati vodu u tepsiju da masnoća ne bi zagorela.

## B.2. GASNI DEO ŠTEDNJAKA

### B.2.1. PLAMENICI ZA KUVANJE

**Pri korišćenju gasnog dela štednjaka mora se voditi računa o povremenom provetravanju prostorije, a kod dugotrajnog korišćenja provetravanja moraju biti češća.**

U štednjaku su ugrađena dva tipa plamenika (slika 1).

- Pomoćni plamenik 1000 W
- Jaki plamenik 3000 W

Radne karakteristike plamenika date su u **Tabeli mlaznica 1** poglavlje A.3.

Plamenici se pale i regulišu sa odgovarajućim dugmadima na komandnoj tabli štednjaka 1 i 2 (slika 6), na kojima je snaga grejanja označena velikim i malim simbolom plamena.

Najveću snagu plamenik ima kada je dugme na položaju većeg plamena (slika 7a), a najmanju kada je na položaju malog plamena (slika 7b).

Pri upaljenom plameniku dugme na treba postavljati u položaj između nule i velikog plamena (slika 7d), zato što će plamenik nepravilno i nestabilno goreti.

Gasni plamenici se pale pomoću električnih svećica ugrađenih uz svaki plamenik.

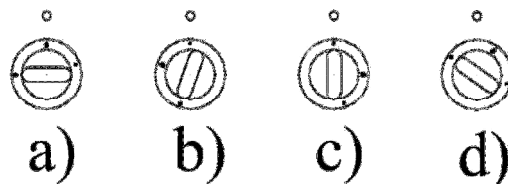

Slika 7

Postupak paljenja je sledeći:

Dugme određenog plamenika se desnom rukom pritisne prema komandnoj tabli, a zatim okrene u položaj simbola velikog plamena.

Levom rukom se istovremeno pritisne dugme električnog upaljača 9 (slika 6). Svećica će bacati električnu varnicu dok se plamenik ne upali.

Kada se plamenik upali, pusti se dugme za varnicu, ali se dugme plamenika drži još 10–15 sekundi dok se plamen ne stabilizuje, odnosno dok se ne zagreje termoelemenat koji preko elektromagneta drži slavinu u otvorenom stanju.

Ako električno paljenje ne radi zbog nestanka struje, zbog vlažne svećice ili iz drugog razloga, plamenik se istim postupkom može upaliti i ručnim upaljačem za gas ili običnim palidrvčetom.

Posle paljenja plamenika vrši se izbor snage plamenika po potrebi.

Plamenik se gasi okretanjem dugmeta u nulti položaj (slika 7c).

U slučaju nekontrolisanog gašenja plamena (promaja, prekipelo jelo i drugo) plamenici su termoelektrično zaštićeni tako što se slavina automatski zatvara i ne dozvoljava isticanje gasa u prostoriju.

Pri upotrebi plamenika treba vršiti pravilan izbor posuda za kuvanje da bi se obezbedilo pravilno kuvanje i optimalna potrošnja gasa. Ne treba koristiti premale ili prevelike posude.

Ako je posuda premala može zbog prelaza plamena preko oboda doći do njenog oštećenja, a potrošnja gasa se povećava.

Ako je posuda prevelika, zbog nedostatka vazduha nastaje loše sagorevanje gasa pa takođe dolazi do veće potrošnje gasa i garavljenja posuda.

Za pomoćni plamenik prečnik posuda treba da bude  $\phi$  120- 180 mm.

Za jaki plamenik prečnik posuda treba da bude  $\phi$  220 – 260 mm.

Za korišćenje malih posuda treba samo na malom plameniku postaviti **nastavak rešetke** koji se isporučuje uz štednjak.

**VAŽNO UPOZORENJE:** Pri paljenju plamenika ne sme se dugme na komandnoj tabli neprekidno držati duže vremena pritisnuto, a da se plamenik ne upali (najviše 15 sekundi) da ne bi istekla prevelika količina gasa.

## C. ODRŽAVANJE ŠTEDNJAKA

### C.1. ČIŠĆENJE ŠTEDNJAKA

Ne koristiti abrazivna sredstva ili oštre metalne predmete za čišćenje staklenih površina, pošto se tako mogu ogrebat, što može dovesti do pucanja stakla.

Prilikom čišćenja štednjaka nije dozvoljena upotreba brusnih papira, grubih predmeta ili agresivnih hemikalija, jer može doći do trajnih oštećenja emajliranih i hromiranih površina, stakla i bakelitnih (plastičnih) delova. Sve emajlirane, sjajne (hromirane) i staklene površine, kao i dugmad i ručice, čistiti kada je štednjak hladan, mekom krpom sa toplom vodom u kojoj je rastvoren neutralan deterdžent. Ako su delovi izuzetno mnogo zaprljani u vodu dodati i malo sirćetne kiseline.

Posle čišćenja sve delove obrisati suvom krpom. Grejne ploče čistiti vlažnom krpom, a zatim ih odmah obrisati suvom krpom. Okviri grejnih ploča su od nerđajućeg čelika i zbog termičkih opterećenja mogu tokom upotrebe da promene boju u bleđužutu. Ova pojava je fizički uslovljena. Požutela mesta možete čistiti uobičajenim sredstvima za čišćenje metala. Nemojte koristiti sredstva sa agresivnim hemikalijama pošto prouzrokuju ogrebotine.

Delove gasnih plamenika (poklopac i krunu plamenika) i rešetku treba čistiti vrućom vodom i deterdžentom za pranje posuđa, a ako su previše zaprljani može se dodati malo sirćetne kiseline i malo ih iskuvati.

Treba obratiti pažnju da izlazni kanali na krunama plamenika moraju biti besprekorno čisti kako bi se obezbedilo pravilno sagorevanje.

Termoelementi i svećice se mogu čistiti mekom krpom i ne smeju se strugati ili mehanički oštećivati, a posle čišćenja se moraju dobro osušiti.

Ovi delovi moraju biti uvek dobro očišćeni da bi njihovo delovanje bilo pravilno.

Posle svakog čišćenja delovi plamenika i rešetka moraju biti pravilno složeni (slika 4).

Rernu treba čistiti redovno posle svake upotrebe da zaostala nečistoća i masnoća ne bi zagoreli. Ako ipak do toga dođe treba postupiti na sledeći način:

U duboku tepsiju sipati oko pola litra vode i postaviti je u donji položaj. Uključiti zatim samo donji grejač, i rernu zagrejati na oko 50°C, pa je posle pola sata isključiti. Za to vreme ostaci hrane će dovoljno omekšati da se krpom mogu lako odstraniti.

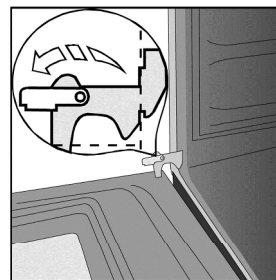

a

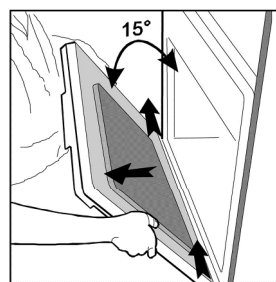

b



c

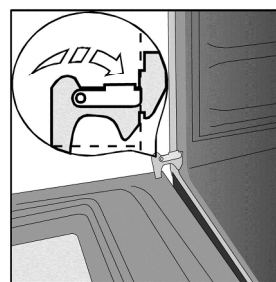

d

Masnoća se najlakše odstranjuje toplom sapunicom dok je rerana još topla. Prilikom čišćenja štednjaka nije dozvoljeno neovlašćeno skidati radnu ploču, komandnu ploču i zadnju stranu štednjaka.

Skidanje vrata rerne vrši se tako što se vrata potpuno otvore i zakačke na šarnirima okrenu do kraja unazad (sl. 8a). Vrata se onda polako zatvaraju dok pokretni deo šarnira ne nalegne na zakačke, a to je kad vrata budu pod uglom od približno 15°.

Vrata onda uhvatiti sa strane, malo ih podignuti i polako izvući iz ležišta (slika 8b).

Nameštanje se vrši obratnim postupkom. Vrata, takođe pod uglom od 15° uvući u ležišta prednje strane rerne na obe strane istovremeno i namestiti ih tako da zarezi na šarnirima pravilno upadnu kao na slici 8c. Važno je proveriti da li su zarezi na šarnirima pravilno namešteni, jer u suprotnom vrata neće funkcionisati. Zatim vrata potpuno otvoriti i pomične zakačke vratiti do kraja napred (sl.8d), pa vrata polako zatvoriti.

**Važno: za čišćenje štednjaka ne sme se koristiti aparat za čišćenje parom.**

## C.2. ODRŽAVANJE ŠTEDNJAKA

**VAŽNO: U cilju bezbednog rada štednjaka na svake 2 godine treba proveravati ispravnost gasnog dela štednjaka. Za pregled ispravnosti štednjaka pozvati ovlašćeni servis.**

Sve kvarove na štednjaku mogu otklanjati serviseri proizvođača ili stručna i ovlašćena lica.

Izuzetno, sam kupac može otkloniti sledeće kvarove:

- Ako u štednjaku nema struje proveriti da li su osigurači u električnoj instalaciji ispravni.
- Kada pregori sijalica za osvetljenje rerne treba isključiti štednjak iz električne instalacije, a zatim u rerni odvijanjem skinuti poklopac sijalice. Posle toga se može zameniti sijalica koja mora biti ista kao ona u štednjaku (E 14, 220-250 V, 25 W).

**UPOZORENJE:** pre zamene sijalice proveriti da li je aparat isključen, kako bi se izbegla mogućnost električnog udara.

Ostale kvarove ne smeju otklanjati neovlašćena lica.

## C.3.USLOVI GARANCIJE

**C.3.1.** Popravka aparata u garantnom roku vrši se po pravilu kod krajnjeg korisnika, ili u „Alfa Plam“ servisnoj radionici ukoliko Alfa Plam proceni da za to postoji potreba.

**C.3.2.** Krajnji korisnik nema nikakvih troškova za izvršene popravke u garantnom roku.

**C.3.3. Garancija prestaje da važi u sledećim slučajevima:**

- priključivanje proizvoda ili popravku obavilo neovlašćeno lice, odnosno ukoliko su bili ugrađeni neoriginalni delovi,
- ako aparat nije pravilno korišćen u skladu sa ovim uputstvom,
- ako je pri upotrebi došlo do mehaničkog oštećenja aparata,
- ako je aparat korišćen u komercijalne svrhe,
- ako je oštećenje nastalo u transportu posle prodaje aparata,
- ako je do kvarova došlo zbog nepravilne montaže, nepravilnog održavanja ili

mehaničkog oštećenja od **strane** kupca,

- greške koje su posledica smetnje iz okoline(udar groma,električne struje,poplave i sl.).

#### **C.3.4.Garancija ne obuhvata**

- sijalicu rerne, staklo rerne i staklokeramičku ploču,

- manja odstupanja u boji određenih pozicija (kao što su poklopac štedanjaka, profil grejne ploče, dugmad, ručica rerne i sl.)

- povećanje bučnosti koje je posledica starenja, nepravilnog priključenja i postavljanja itd, a koje ne utiču na funkciju aparata,

- estetske greške koje ne utiču na funkciju i sigurnost aparata,

- greške koje načini strano telo ubačeno u aparat.

#### **C.4.SERVISNE INTERVENCIJE**

##### **C.4.1.Servisne intervencije u garantnom roku**

Pravo na popravku u garantnom roku se ostvarujete uz fiskalni račun i overeni garantni list od strane prodavca. Početak garantnog roka dokazujete serviseru predočavanjem originalnog računa za kupljeni aparat na kojem je vidljiv datum kupovine, naziv i adresa prodavca i overenim garantnim listom sa popunjenim datumom prodaje.

Pri prijavi kvara takodje servisnom centru obavezno morate navesti: tip, serijski broj i datum proizvodnje aparata, koje možete naći na garrantnom listu ili natpisnoj tablici.

##### **C.4.2.Servisne intervencije izvan garantnog roka**

Servisne intervencije izvan garantnog roka vrše se zamenom originalnih delova na teret korisnika aparata.

#### **C.5.VREME GARANTOVANOG SERVISIRANJA**

Pod tim se podrazumeva vreme u kojem garantujemo servis, pribor i rezervne delove, počevši od dana kupovine aparata. U slučaju promene modela aparata, garantujemo odgovarajuće jednako vredne alternative izvedbe, neutralnog dizajna i neutralne nijanse.

Vreme garantovanog servisiranja (obezbedjivanje rezervnim delovima) je u skladu sa važećim zakonskim propisima.



<b>D. TEHNIČKE KARAKTERISTIKE</b>	
<b>ELEKTRIČNO-GASNI ŠTEDNJAK (TIP)</b>	<b>SG 122 55 GI/6</b>
DIMENZIJE (visina/širina/dubina) (mm)	850 / 550 / 600
<b>RADNA PLOČA</b>	
Grejne ploče za kuvanje (Ø mm / W)	GPE – ekspresne GPS – standardne (obične)
Napred levo	GPS 145 / 1000 ili GPE 145 /1500
Pozadi levo	GPE 180 / 2000 ili GPS 180 / 1500
Gasni plamenici za kuvanje (W) Električno paljenje	PP – pomočni plamenik JP – jaki plamenik
Napred desno	PP 1000
Pozadi desno	JP 3000
<b>RERNA (visina/širina/dubina) (mm)</b>	<b>320 x 460 x 475</b>
Dugme za izbor načina delovanja Dugme termostata	1 + 1
Položaji za pečenje	3
Gornji / infra grejač (W)	950 / 2200
Donji grejač (W)	1150
Sijalica za osvetljenje rerne (W)	25
<b>NAČINI RADA RERNE</b>	<b>6</b>
1. Rerna isključena (W)	0
2. Osvetljenje rerne (W)	25
3. Gornji / donji grejač (W)	2100 + 25
4. Donji grejač (W)	1150 + 25
5. Gornji grejač (W)	950 + 25
6. Infra grejač (W)	2200 + 25
<b>Maksimalna temperatura (°C)</b>	<b>275</b>
<b>Napon napajanja / frekvencija (V / Hz)</b>	<b>400V 3N~ / 230V 50Hz</b>
<b>Nazivni napon grejnih ploča i grejača (V)</b>	<b>230</b>
<b>Snaga radne ploče:</b>	
Električni deo -ukupno (W)	3000
Gasni deo – ukupno (W)	4000
<b>Snaga rerne ukupno (W)</b>	<b>2125</b>
<b>UKUPNA PRIKLJUČNA SNAGA (W)</b>	
<b>ELEKTRIČNI DEO</b>	<b>5125</b>
<b>GASNI DEO</b>	<b>4000</b>

